



2024
— 25
каталог

МДМ

Все для создания мебели
и предметов интерьера

ГОТОВЫЕ РЕШЕНИЯ НА МЕТАЛЛОКАРКАСЕ



2024
— 25
каталог

ГОТОВЫЕ РЕШЕНИЯ НА МЕТАЛЛОКАРКАСЕ

ВЕШАЛКИ	8
ОБУВНИЦЫ	10
РАМКИ ДЛЯ ПОЛОК	12
СТЕЛЛАЖИ НАПОЛЬНЫЕ	16
СТЕЛЛАЖИ НАСТЕННЫЕ	20
ПОЛКИ	24
РАМКИ ДЛЯ РАКОВИНЫ	30
ТУМБЫ ДЛЯ РАКОВИНЫ	32
РАМКА ДЛЯ ЗЕРКАЛА	34
СТЕЛЛАЖ ПОД СТИРАЛЬНУЮ МАШИНУ	36
ТУМБА ПРИКРОВАТНАЯ	38
ТУМБЫ ДЛЯ ТВ	40
СТОЛЫ ЖУРНАЛЬНЫЕ	42
ОСНОВАНИЯ ДЛЯ СТОЛОВ	44

ГОТОВЫЕ РЕШЕНИЯ на металлокаркасе

Широкий ассортимент металлокаркасов позволяет создавать современные и актуальные интерьеры для различных жилых зон. Наши изделия преобразят атмосферу кухни, ванной комнаты, прихожей и добавляют яркие акценты в интерьер гостиной или спальни.

Все готовые решения →

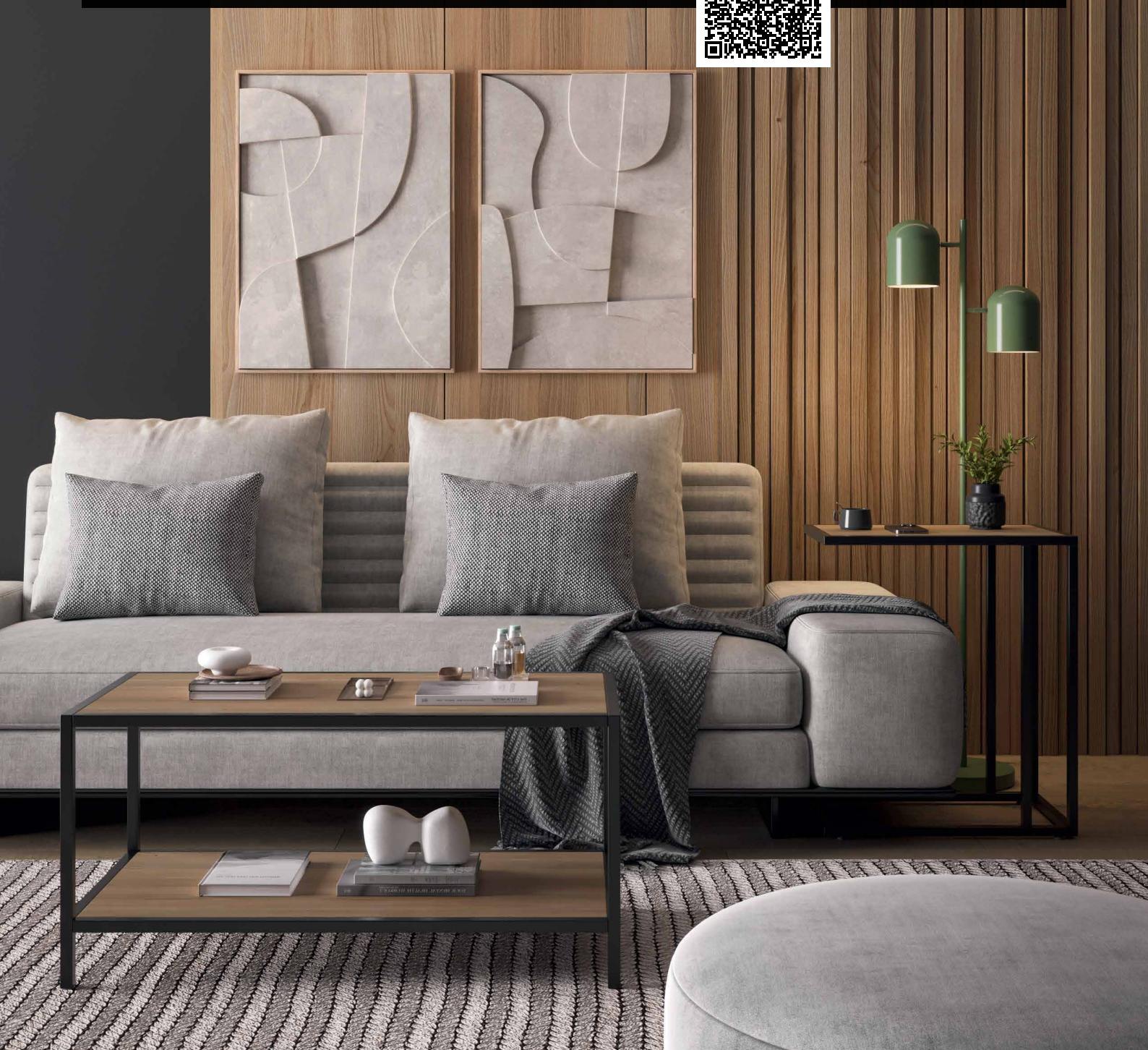

ЖИЛЫЕ ЗОНЫ



ПРИХОЖАЯ



КУХНЯ



ВАННАЯ КОМНАТА



ГОСТИНАЯ



СПАЛЬНЯ



КАБИНЕТ



РАЗЛИЧНЫЕ ЖИЛЫЕ ЗОНЫ



ОБОЗНАЧЕНИЕ ПИКТОГРАММ



НАГРУЗКА















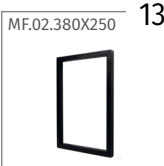
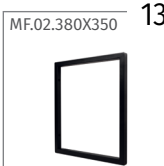
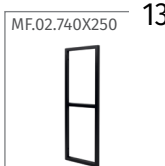
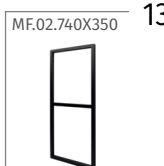
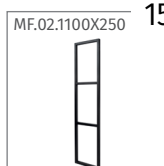
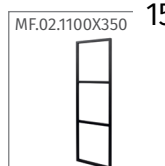
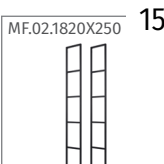
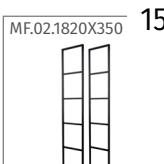
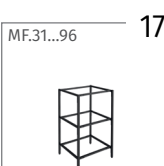
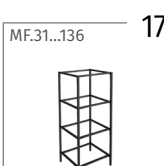
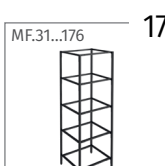

100 кг

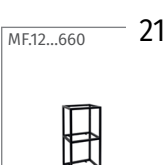

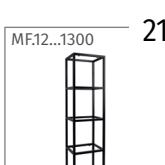
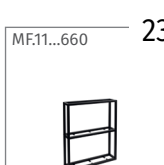
РЕГУЛИРОВКА

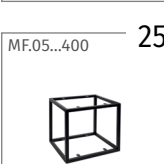
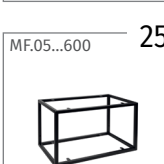
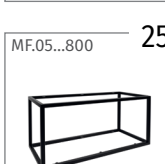
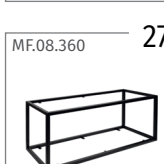
10 мм

ОБЗОР ПРОДУКЦИИ ПО МОДЕЛЯМ

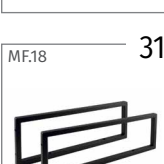
ВЕШАЛКИ	MF.01.600 9	MF.01.800 9						
								
ОБУВНИЦЫ	MF.06 11	MF.04 11						
								
РАМКИ ДЛЯ ПОЛОК	MF.02.380X250 13	MF.02.380X350 13	MF.02.740X250 13	MF.02.740X350 13	MF.02.1100X250 15	MF.02.1100X350 15		
								
	MF.02.1820X250 15	MF.02.1820X350 15						
								
	СТЕЛЛАЖИ НАПОЛЬНЫЕ	MF.31...96 17	MF.31...136 17	MF.31...176 17	KIT.31...96 19	KIT.31...136 19	KIT.31...176 19	
								
СТЕЛЛАЖИ НАСТЕННЫЕ		MF.12...660 21	MF.12...980 21	MF.12...1300 21	MF.11...660 23	MF.11...980 23	MF.11...1300 23	
								
		ПОЛКИ	MF.05...400 25	MF.05...600 25	MF.05...800 25	MF.08.360 27	MF.08.720 27	MF.21...370 29
								
	MF.21...570 29							
								
РАМКА ДЛ Я РАКОВИНЫ	MF.18 31							
								

ТУМБЫ ДЛЯ
РАКОВИНЫ

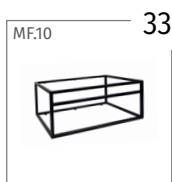

ПОЛОТЕНЦЕ-
ДЕРЖАТЕЛЬ



РАМКА ДЛЯ
ЗЕРКАЛА



СТЕЛЛАЖ
ПОД
СТИРАЛЬНУЮ
МАШИНУ

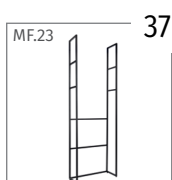

ТУМБА
ПРИКРОВАТ-
НАЯ



ТУМБЫ
ДЛЯ ТВ



СТОЛЫ
ЖУРНАЛЬ-
НЫЕ

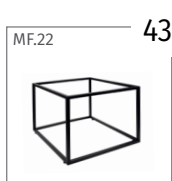

ОСНОВАНИЯ
ДЛЯ СТОЛОВ

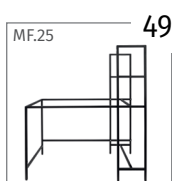
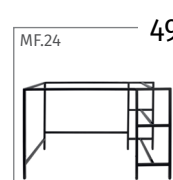
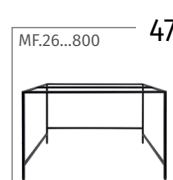
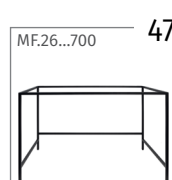
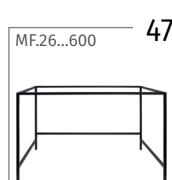
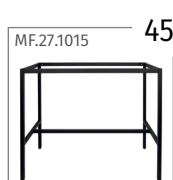
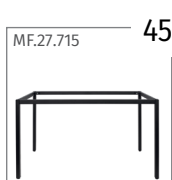



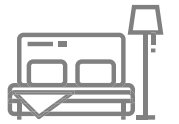

*ПРОСТО
ДОБАВЬТЕ ДСП
ИЛИ СТЕКЛО –
И МЕБЕЛЬ ГОТОВА!*





ВЕШАЛКИ

Используются в прихожей, а также могут быть установлены в любой другой жилой зоне, например, в ванной комнате.



MF.01.600x95x125.BLC

600×95×125 мм



MF.01.800x95x125.BLC

800×95×125 мм



ВНИМАНИЕ!

Не для установки в душевых кабинах и местах прямого попадания воды.



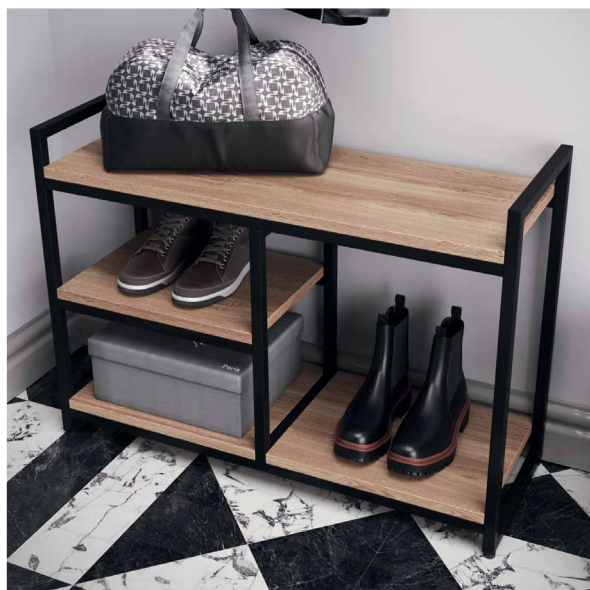

ОБУВНИЦЫ

**MF.06.609x840x300.BLC**

840×300×600 мм

**КОМПЛЕКТАЦИЯ**

- + металлокаркас обувницы,
- + проставки для крепления — 2 шт.,
- + заглушки для металла Ø10 мм — 2 шт.,
- + ножки регулируемые — 4 шт.

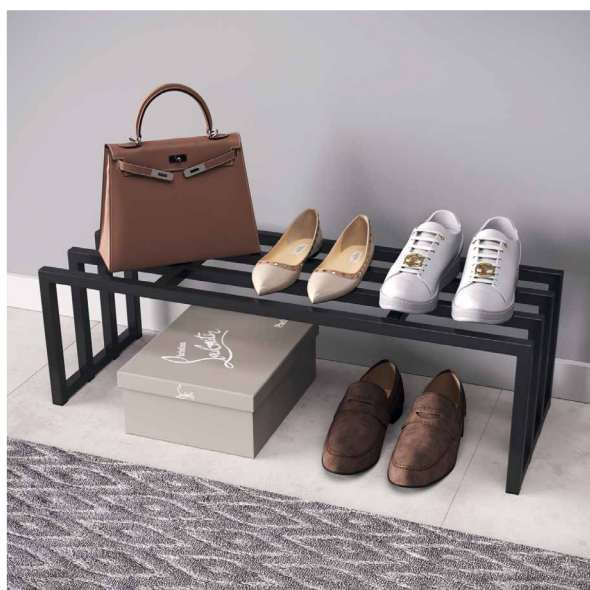
**MF.04.800x250.BLC**

800×293×255 мм





РАМКИ ДЛЯ ПОЛОК

Предназначены для установки в гостиной, а также подходят для интерьера прихожей, ванной комнаты и кухни.

**MF.02.380x250.BLC**

250×20×380 мм

MF.02.380x350.BLC

350×20×380 мм

**MF.02.740x250.BLC**

250×20×740 мм

MF.02.740x350.BLC

350×20×740 мм

**ПРИМЕЧАНИЯ**

- + возможны различные варианты комбинаций установки;
- + рамки высотой 380, 740, 1100 мм крепятся только к стене;
- + рамки высотой 1820 мм устанавливаются на пол и фиксируются к стене, в основании имеют регулируемые ножки;
- + при наличии напольного плинтуса предусмотрена фиксация каркаса к стене через специальные проставки (входят в комплект);
- + предусмотрена возможность установки стеклянных полок при использовании присосок для стекла.

ХАРАКТЕРИСТИКИ

- + глубина: 250, 350 мм;
- + высота: 380, 740 мм.





РАМКИ ДЛЯ ПОЛОК

Предназначены для установки в гостиной, а также подходят для интерьера прихожей, ванной комнаты и кухни.



MF.02.1100x250.BLC

250×20×1100 мм

MF.02.1100x350.BLC

350×20×1100 мм



MF.02.1820x250.BLC

250×20×1820 мм

MF.02.1820x350.BLC

350×20×1820 мм



ХАРАКТЕРИСТИКИ

- + глубина: 250, 350 мм;
- + высота: 1100, 1820 мм.





СТЕЛЛАЖИ НАПОЛЬНЫЕ

Предназначены для установки в гостиной, а также подходят для интерьера прихожей, ванной комнаты и кухни.



MF.31.50x96x45.BLC

500×450×960 мм

MF.31.50x136x45.BLC

500×450×1360 мм

MF.31.50x176x45.BLC

500×450×1760 мм



ПРИМЕЧАНИЯ

- + Предусмотрена фиксация каркаса к стене, что препятствует опрокидыванию изделия.
- + При наличии напольного плинтуса изделие крепится к стене через проставки, которые входят в комплект.
- + Идеально комбинировать с каркасами тумбы под ТВ, так как изделия имеют одинаковую глубину.





СТЕЛЛАЖИ НАПОЛЬНЫЕ

Предназначены для установки в гостиной, а также подходят для интерьера прихожей, ванной комнаты и кухни.



КОМПЛЕКТ ДОПОЛНИТЕЛЬНОГО НАБОРА ДЛЯ КАРКАСА СТЕЛЛАЖА

KIT.31.50x96x45.BLC

500×450×960 мм

KIT.31.50x136x45.BLC

500×450×1360 мм

KIT.31.50x176x45.BLC

500×450×1760 мм

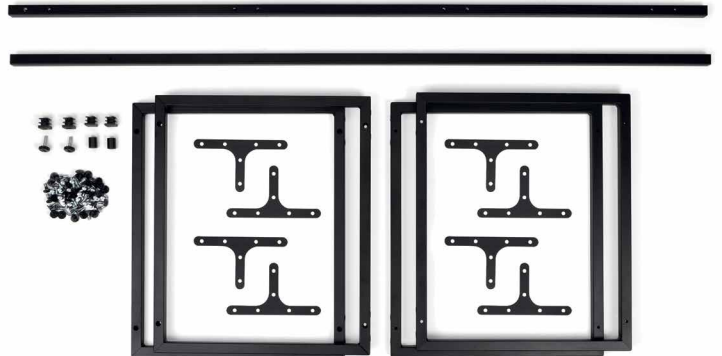

ПРИМЕЧАНИЯ

- + Комплект дополнительного набора отдельным изделием не является, а предназначен для создания двойного, тройного и т. д. стеллажа.
- + При использовании комплектов дополнительного набора различной высоты можно создавать разнообразные комбинации стеллажей переменной высоты.





СТЕЛЛАЖИ НАСТЕННЫЕ

Предназначены для установки в гостиной, а также подходят для интерьера прихожей, ванной комнаты и кухни.



MF.12.250x660x340.BLC

340×250×660 мм

MF.12.250x980x340.BLC

340×250×980 мм

MF.12.250x1300x340.BLC

340×250×1300 мм



ПРИМЕЧАНИЯ

- + Стеллажи можно использовать с полотенцедержателем (одним или двумя) либо без него. Полотенцедержатель не входит в комплект, заказывается отдельно.
- + Стеллаж высотой 980 мм идеально сочетается с рамкой для зеркала такой же высоты, что позволяет создать интерьер в едином стиле.
- + Предусмотрена возможность установки стеклянных полок при использовании присосок для стекла.

ВНИМАНИЕ!

Не для установки в душевых кабинах и местах прямого попадания воды.

MF.20.250x100x20.BLC

249×100 мм

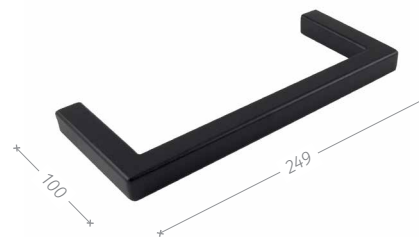



СТЕЛЛАЖИ НАСТЕННЫЕ

Предназначены для установки в гостиной, а также подходят для интерьера прихожей, ванной комнаты и кухни.



MF.11.570x660x120.BLC

570×120×660 мм

MF.11.570x980x120.BLC

570×120×980 мм

MF.11.570x1300x120.BLC

570×120×1300 мм



ПРИМЕЧАНИЯ

- + Стеллаж высотой 980 мм идеально сочетается с рамкой для зеркала такой же высоты, что позволяет создать интерьер в едином стиле.
- + Предусмотрена возможность установки стеклянных полок при использовании присосок для стекла.

ВНИМАНИЕ!

Не для установки в душевых кабинах и местах прямого попадания воды.





ПОЛКИ

Предназначены для установки в гостиной, а также подходят для интерьера прихожей, ванной комнаты и кухни.

**MF.05.315x360x400.BLC**

400×315×360 мм

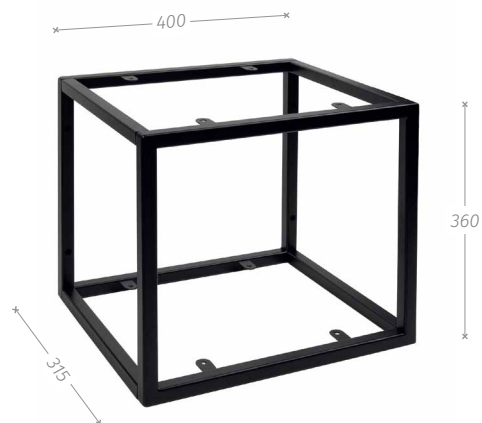
**MF.05.315x360x600.BLC**

600×315×360 мм

**MF.05.315x360x800.BLC**

800×315×360 мм

**ПРИМЕЧАНИЕ**

- + Предусмотрена возможность установки стеклянных полок при использовании присосок для стекла.





ПОЛКИ

Предназначены для установки в гостиной, а также подходят для интерьера прихожей, ванной комнаты и кухни.

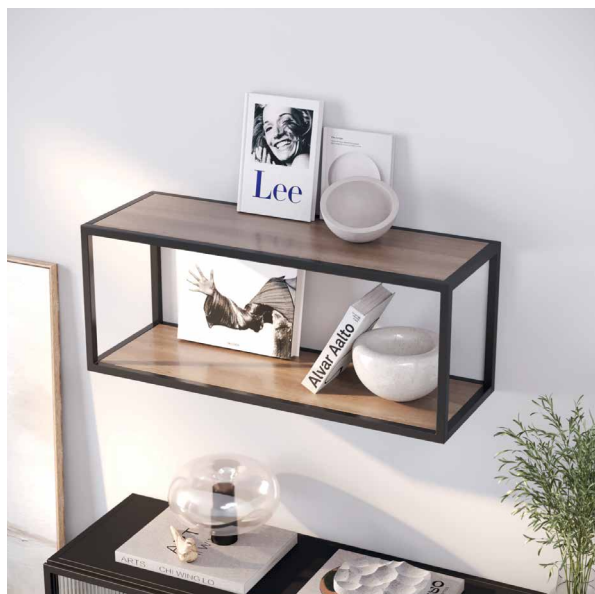
**MF.08.360x900x315.BLC**

900 × 315 × 360 мм

**MF.08.720x900x315.BLC**

900 × 315 × 720 мм

**ПРИМЕЧАНИЕ**

- + Предусмотрена возможность установки стеклянных полок при использовании присосок для стекла.





ПОЛКИ

Предназначены для установки в ванной комнате и кухне.

**MF.21.370x120x120.BLC**

370 × 120 × 120 мм

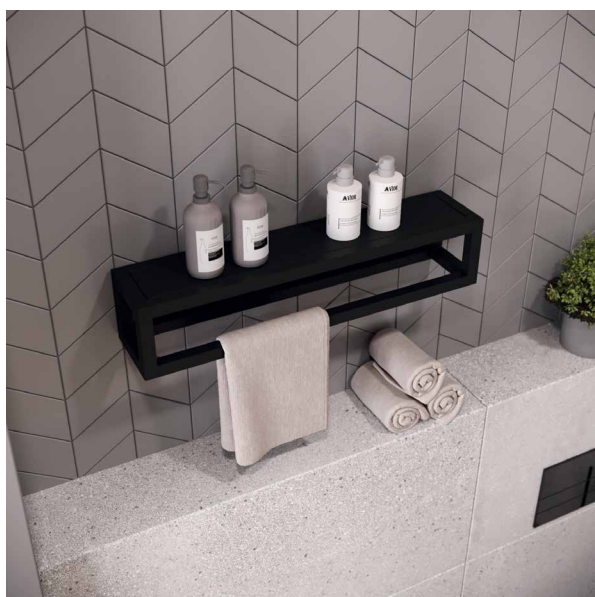
**MF.21.570x120x120.BLC**

570 × 120 × 120 мм



ПРИМЕЧАНИЯ

- + Предусмотрена возможность крепления полки в нижней или верхней части каркаса.
- + При установке полки в верхней части каркаса появляется дополнительная возможность использования каркаса, например, в качестве полотенцедержателя.

ВНИМАНИЕ!

Не для установки в душевых кабинах и местах прямого попадания воды.





РАМКИ
ДЛЯ РАКОВИНЫ



MF.18.200x600x20.BLC

600×20×200 мм



ПРИМЕЧАНИЕ

+ Комплект из 2 штук.

ВНИМАНИЕ!

Не для установки в душевых кабинах и местах прямого попадания воды.



45 кг





ТУМБЫ
ДЛЯ РАКОВИНЫ



MF.10.800x330x480.BLC

800×480×330 мм



70 кг



MF.09.600x700x480.BLC

600×480×690 мм



10 мм



MF.19.480x100x20.BLC

479×100 мм



ПРИМЕЧАНИЯ

- + Предусмотрена возможность установки стеклянных полок при использовании присосок для стекла.
- + Тумбы можно использовать с полотенцедержателем (одним или двумя) либо без него. Полотенцедержатель не входит в комплект, заказывается отдельно.
- + При наличии напольного плинтуса предусмотрена фиксация напольного каркаса к стене через специальные проставки (входят в комплект).





РАМКА ДЛЯ ЗЕРКАЛА

Предназначена для установки в прихожей и ванной комнате, а также подходит для интерьера гостиной.

**MF.17.640x980x140.BLC**

640×143×980 мм

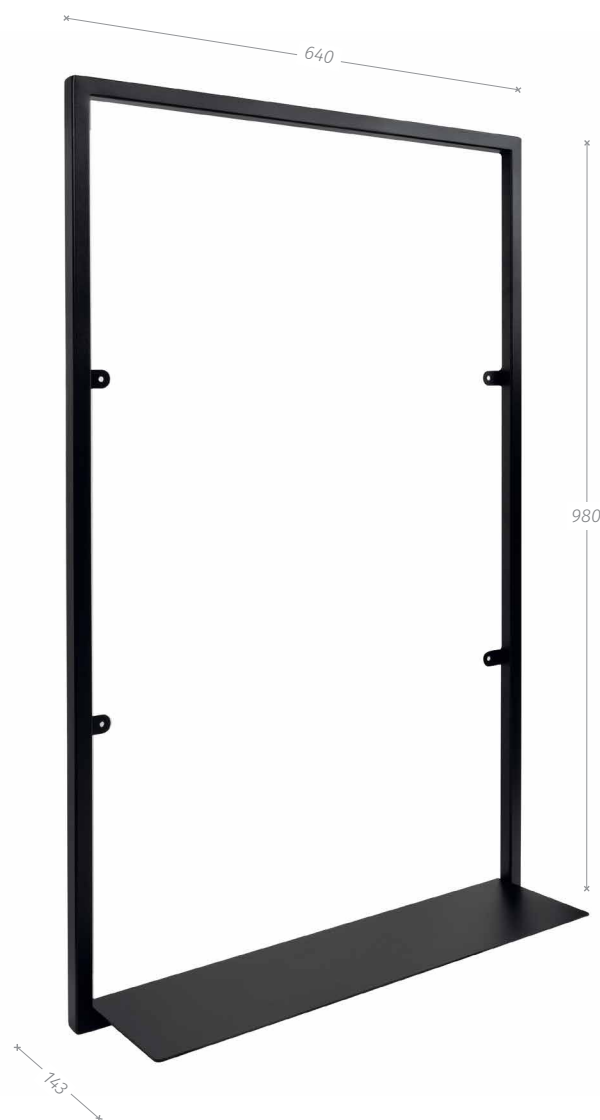
**ПРИМЕЧАНИЕ**

- + Рамка для зеркала идеально сочетается со стеллажами высотой 980 мм, что позволяет создать интерьер в едином стиле.

ВНИМАНИЕ!

Не для установки в душевых кабинах и местах прямого попадания воды.





СТЕЛЛАЖ
ПОД СТИРАЛЬНУЮ МАШИНУ



MF.23.2100x700x250.BLC

700×250×2088 мм

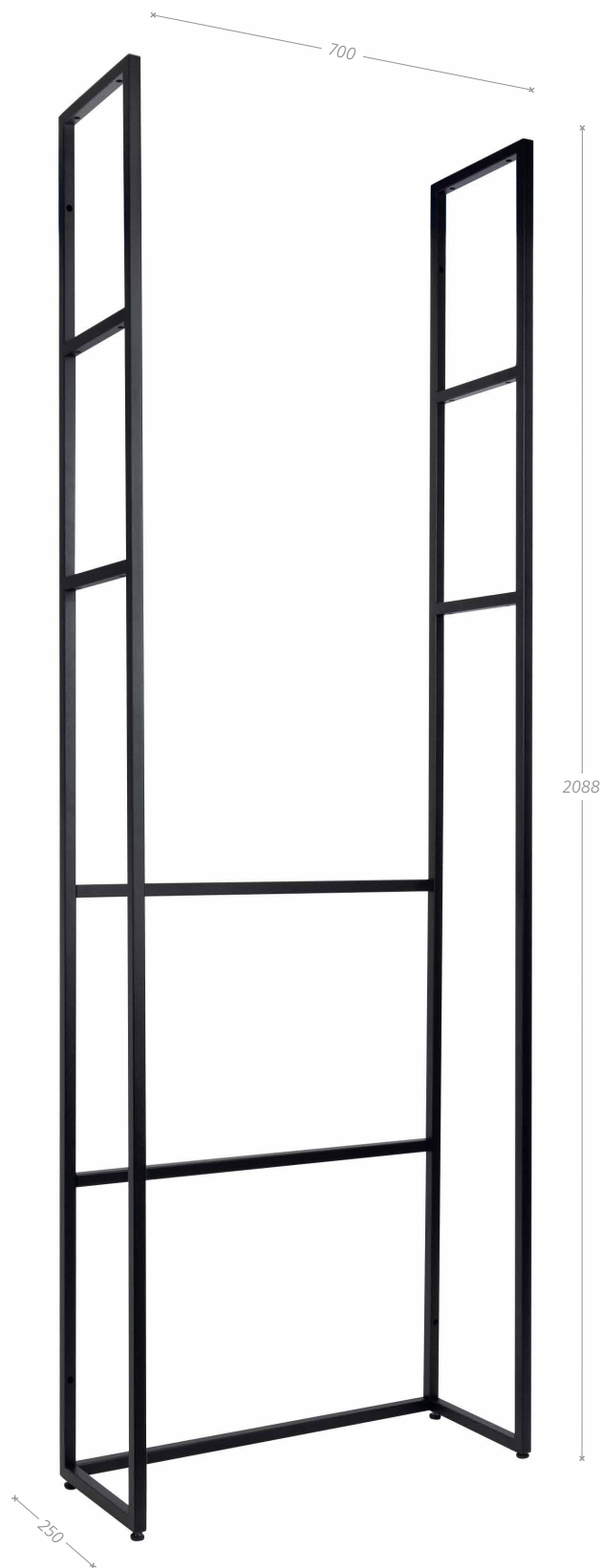

ПРИМЕЧАНИЯ

- + Возможность комбинирования при установке с рамками MF.02 глубиной 250 мм.
- + Возможность использования в качестве стеллажа над унитазом.
- + При наличии напольного плинтуса предусмотрена фиксация каркаса к стене через специальные проставки (входят в комплект).





ТУМБА
ПРИКРОВАТНАЯ



MF.15.550x450x440.BLC
440×450×550 мм



ПРИМЕЧАНИЕ

На фото представлены три варианта исполнения готового решения:

- + две полки ДСП;
- + полка ДСП и консоль;
- + тумба, вкладная в каркас.



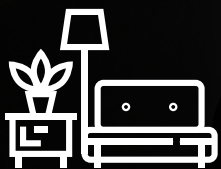

ТУМБЫ ДЛЯ ТВ



MF.03.1200x450x450.BLC

1200×450×440 мм



MF.03.1800x450x450.BLC

1800×450×440 мм



ПРИМЕЧАНИЯ

- + Предусмотрена возможность установки стеклянных полок при использовании присосок для стекла.
- + При наличии напольного плинтуса предусмотрена фиксация каркаса к стене через специальные прокладки (входят в комплект).



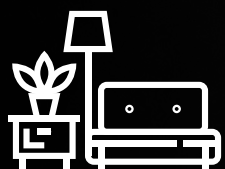

СТОЛЫ
ЖУРНАЛЬНЫЕ



MF.22.600x600x450.BLC
600×600×450 мм

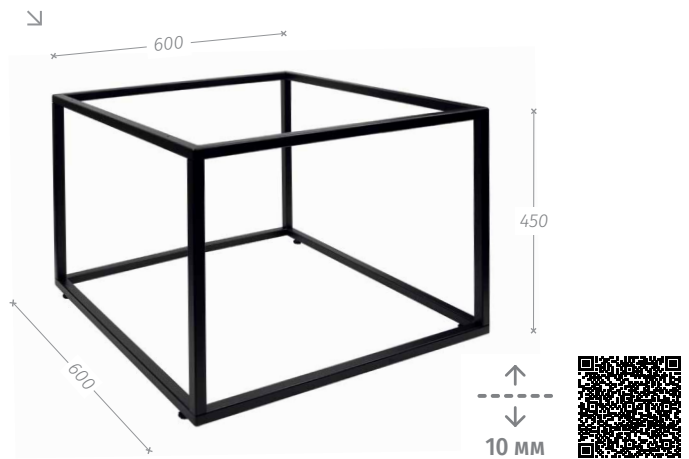

MF.13.900x450x440.BLC
900×450×440 мм

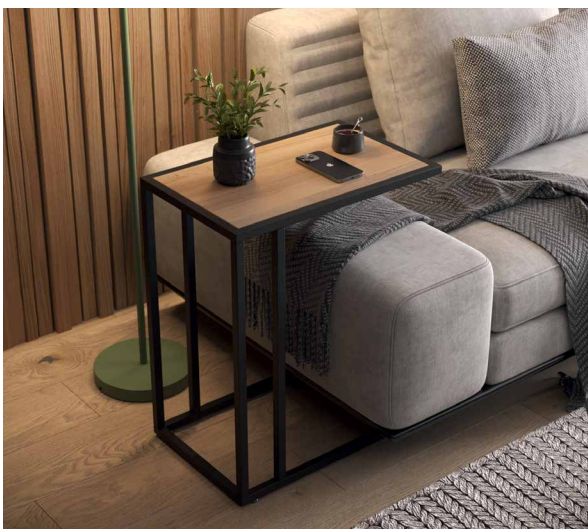

MF.07.550x350x650.BLC
350×550×650 мм



ПРИМЕЧАНИЯ

- + Предусмотрена возможность установки стеклянных полок при использовании присосок для стекла.
- + Регулируемые опоры в основании каркаса позволяют компенсировать неровности пола.



ОСНОВАНИЯ
ДЛЯ СТОЛОВ

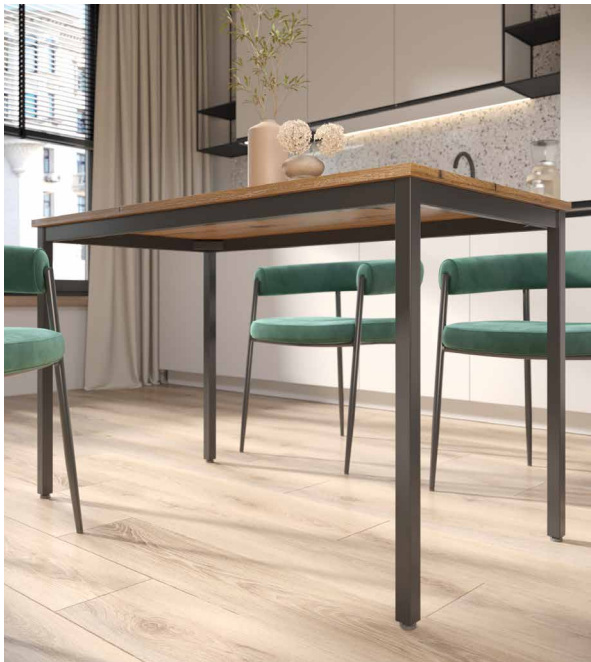

MF.27.715x1200x600.BLC

1194x594x715 мм

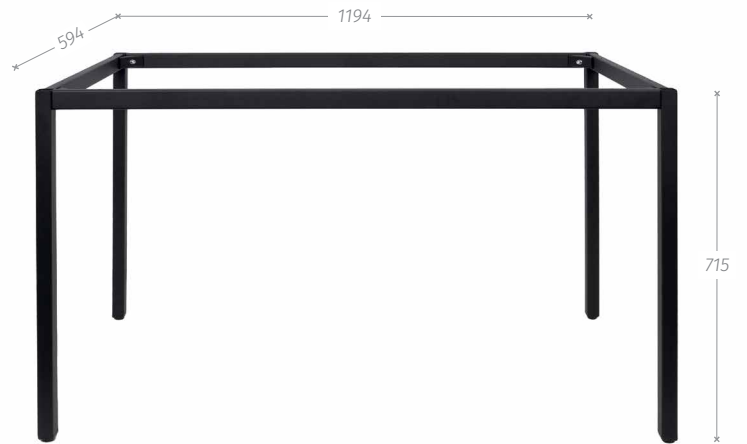

MF.27.1015x1200x600.BLC

1194x594x1015 мм



ПРИМЕЧАНИЯ

- + Два варианта высоты основания для столов – 715 мм и 1015 мм.
- + Регулируемые опоры позволяют компенсировать неровности пола.





ОСНОВАНИЯ
ДЛЯ СТОЛОВ



MF.26.750x1200x600.BLC

1194x594x750 мм

MF.26.750x1200x700.BLC

1194x694x750 мм

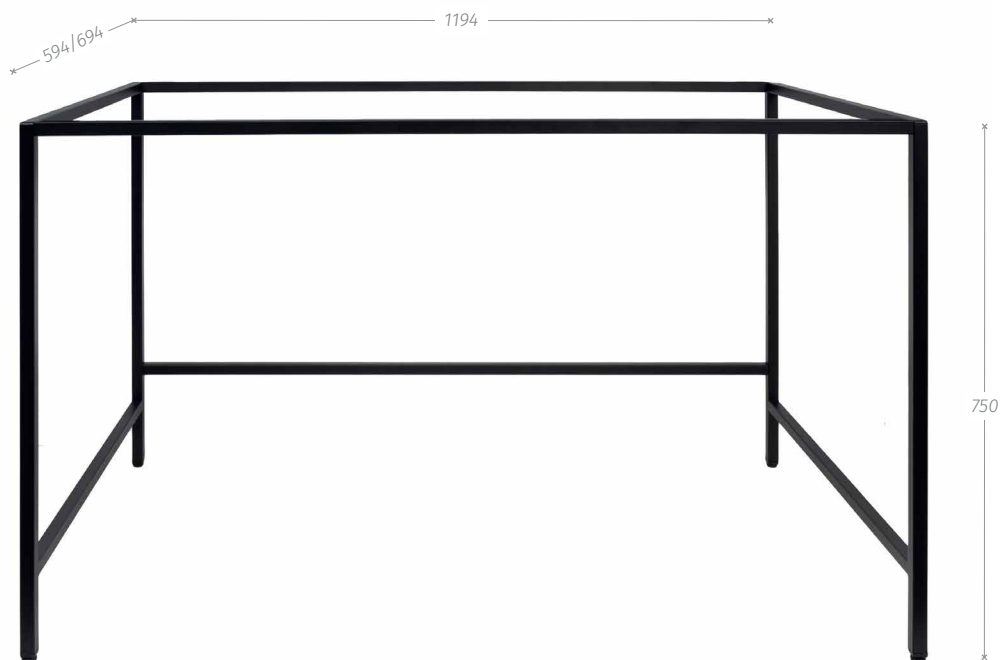

MF.26.750x1200x800.BLC

1194x794x750 мм



ПРИМЕЧАНИЯ

- + Три варианта глубины основания – 600/700/800 мм.
- + Основание стола глубиной 800 мм имеет посередине дополнительную траверсу для придания жесткости конструкции.
- + Регулируемые опоры позволяют компенсировать неровности пола.





ОСНОВАНИЯ
ДЛЯ СТОЛОВ



MF.24.750x1200x600.BLC

1200×600×750 мм

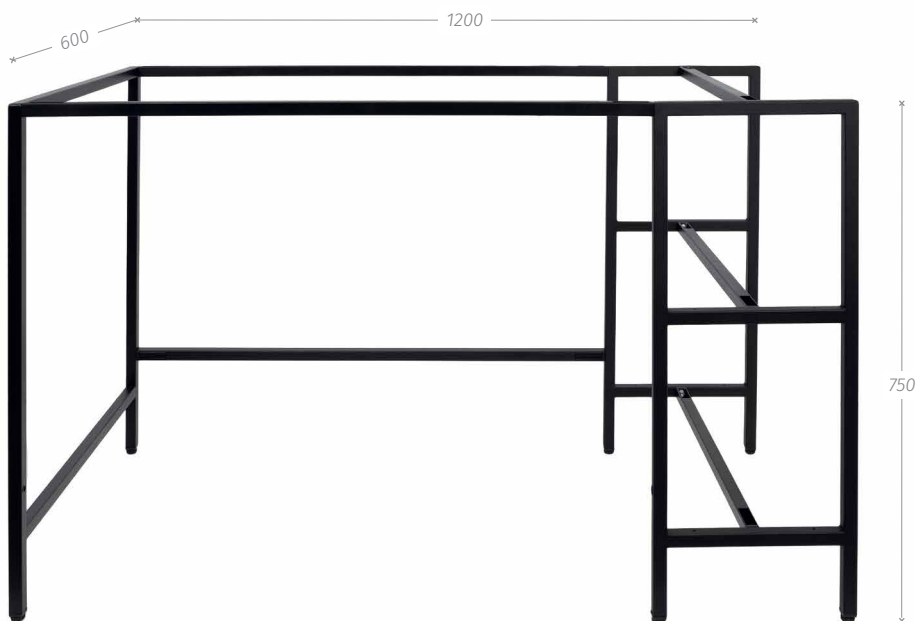

ПРИМЕЧАНИЯ

- + Конструкционно стеллаж может быть установлен как слева, так и справа за счет перестановки нижней траверсы.
- + Регулируемые опоры позволяют компенсировать неровности пола.



10 мм



100 кг



MF.25.1350x1200x640.BLC

1200×640×1350 мм

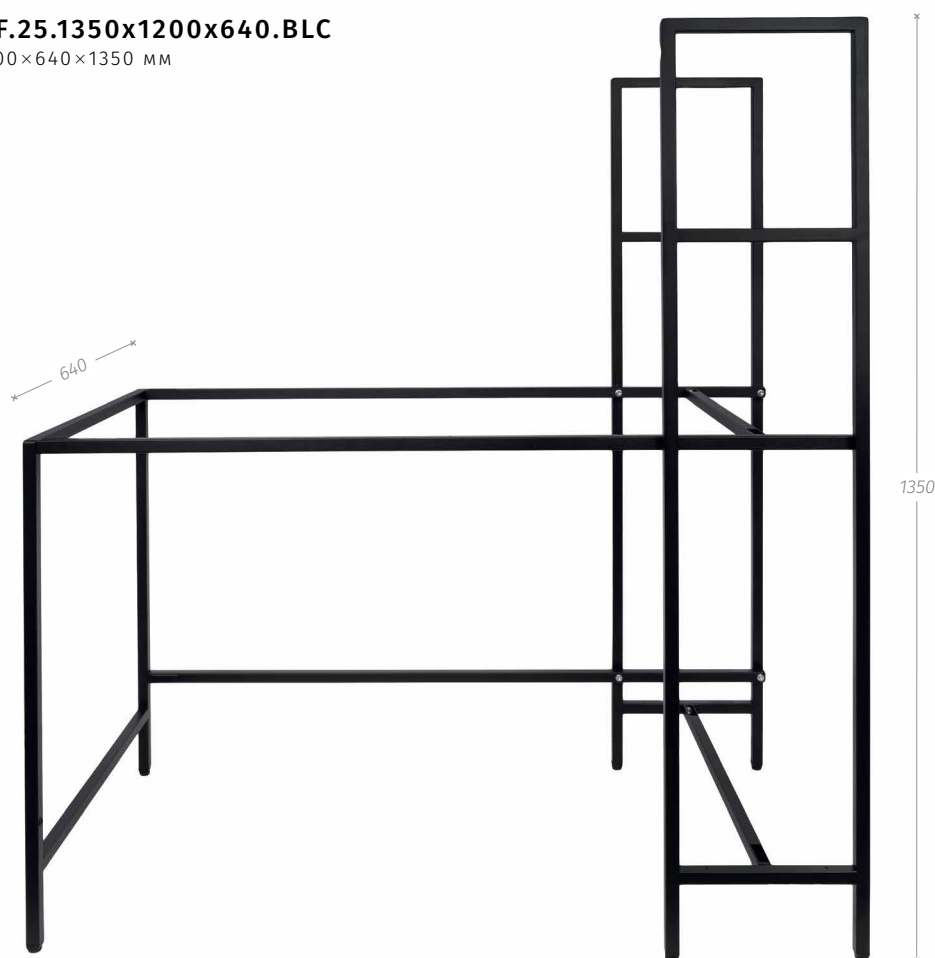

ПРИМЕЧАНИЯ

- + Конструкционно стеллаж может быть установлен как слева, так и справа за счет перестановки нижней траверсы.
- + Регулируемые опоры позволяют компенсировать неровности пола.



10 мм



100 кг



ОБОРУДОВАНИЕ



Представленные в каталоге изделия производятся из холоднокатаной трубы 20x20x1,5 мм на современном европейском оборудовании компании Trumpf – TruLaser Tube 7000 (изготовлено в Германии).

Данное оборудование оснащено высокомоощным лазерным источником Trumpf (3200 Вт).

Лазерная резка труб позволяет гарантировать серийное качество даже для индивидуальных изделий при сохранении точности обработки на уровне $\pm 0,1$ мм (для изделий длиной до 6 метров включительно).

Минимальное тепловое и механическое воздействие на обрабатываемый материал гарантирует высокое качество кромок реза и избавляет от необходимости их дополнительной механической обработки, что особенно важно для углов или ребер трубных профилей. Качество лазерной резки сварных швов в трубах всегда стабильно высокое и не уступает качеству реза в любом другом месте труб.



ПРЕИМУЩЕСТВА

- + Качество и точность реза трубы, четкое угловое позиционирование.

Сварные каркасы «гаражного» производства радуют недолго или не радуют вообще →



- + Однородное и равномерное нанесение порошкового покрытия.

- + Поэтапная инструкция по сборке и крепежу в каждой упаковке товара.

- + В инструкции по сборке указывается раскрой ДСП.

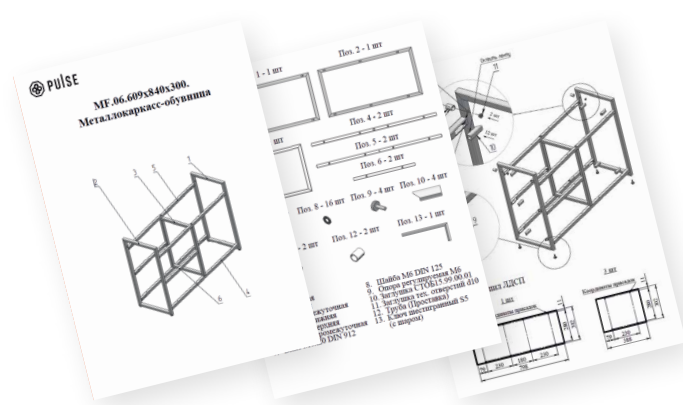

- + Легкая сборка.

- + Необходимый инструмент для сборки в каждой упаковке товара.

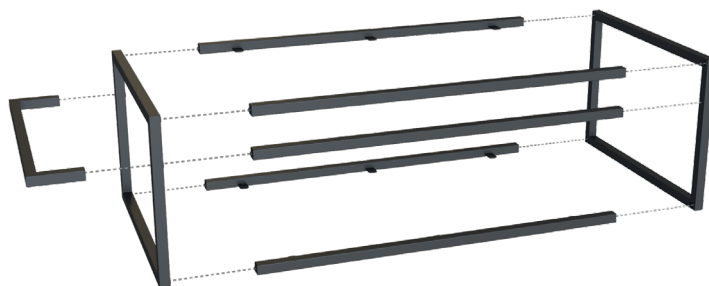

- + Для отдельных видов металлокаркасов предусмотрена установка полок как из ДСП, так и из стекла.

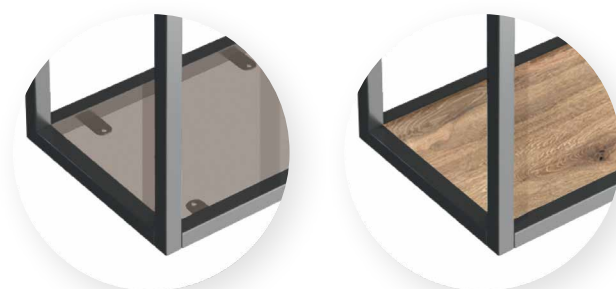

- + При наличии напольного плинтуса изделия крепятся к стене через проставки, которые также входят в комплект. Технологические отверстия для крепления полок и крепления к стене закрываются заглушками, которые входят в комплект. Регулируемые опоры позволяют компенсировать неровности пола.



+ Брендированная плоская упаковка изделий.



+ Стоимость перевозки разборных каркасов в плоской упаковке в разы ниже, чем у сварных изделий. То же касается и стоимости хранения, которая у разборных каркасов ниже – за счет формата упаковки и эффективного использования пространства.



Юридическая информация

Любая символика, информация и материалы, опубликованные на страницах данного каталога, являются объектом прав интеллектуальной собственности ООО «Делай Мебель», охраняются в соответствии с законодательством РФ, в том числе Законом РФ «Об авторском праве и смежных правах».

Любой обладатель данного каталога вправе просматривать, копировать, распечатывать и распространять любую информацию, опубликованную в нем, в случае, если:

- информация используется только в некоммерческих целях;
- информация не будет использоваться в других изданиях.

При использовании информации ссылка на каталог МДМ обязательна.

ООО «Делай Мебель» не несет ответственности за изменения производителями внешнего вида и размеров предлагаемой продукции в период действия каталога. Информация, указанная в каталоге, в дальнейшем может быть изменена без предварительного уведомления.

M

MAM

Все для создания мебели
и предметов интерьера

mdm-complect.ru

8 (495) 788-80-08 | 8 (800) 555-80-50

furniture@mdm-complect.ru



mdm-complect.ru